

Боковое подключение

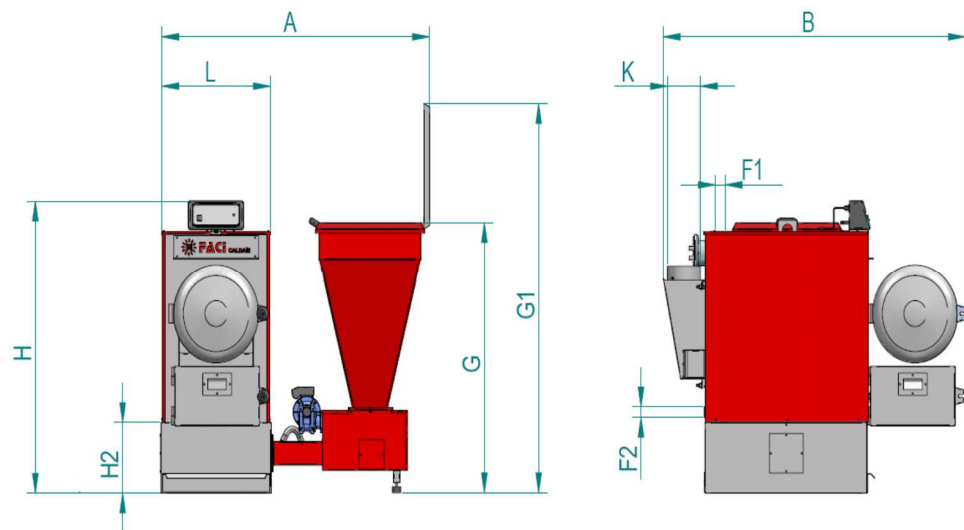

Заднее подключение

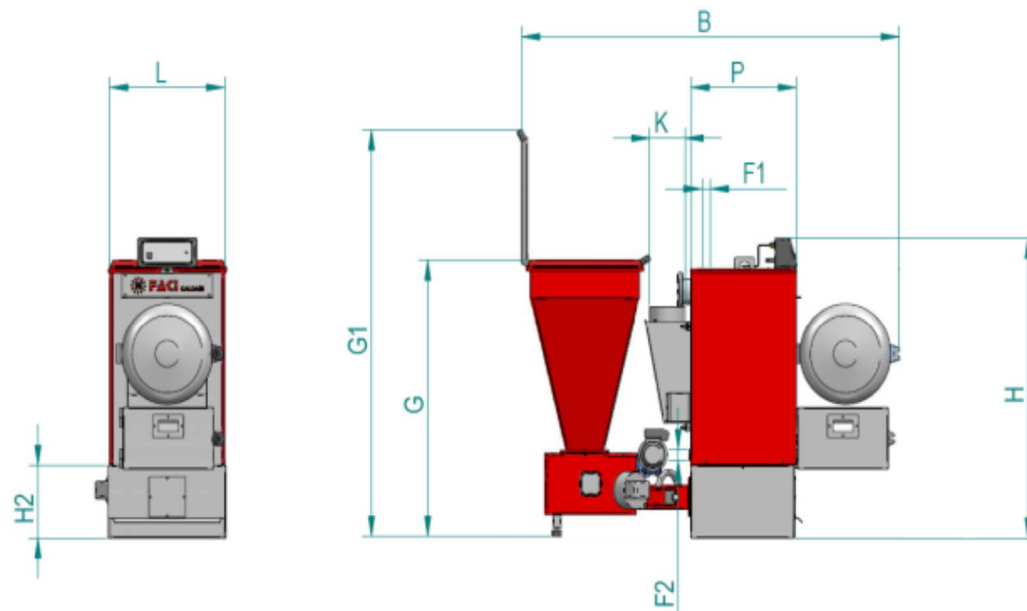

Боковое подключение

Модель	Максимальная мощность котла, кВт.	Ёмкость, л	A, мм	B, мм	E, мм	H2, мм	F1 и F2, мм	G, мм	H, мм	K, мм	H, мм.	L, мм
258	258	575	3550	2810	1810	530	89 (фланец)	1500	2000	250	2230	970

Заднее подключение

Модель	Максимальная мощность котла, кВт.	Ёмкость, л	B, мм	F1 и F2, мм	G, мм	G1, мм	H, мм	H1, мм	H2, мм	E, мм	P, мм	K, мм
258	258	575	3450	89 (фланец)	1450	2050	2050	2050	360	2480	1500	250